

GRILL KOCIOŁEK 57cm z BOCZNĄ PÓLKĄ
MG413
INSTRUKCJA MONTAŻU I BEZPIECZEŃSTWA

Szanowni Państwo,
Dziękujemy za zakup produktu Master Grill&Party.



WAŻNE! Przed przystąpieniem do złożenia grilla prosimy zapoznać się z niniejszą instrukcją w celu przeprowadzenia prawidłowego montażu. Zalecamy zachowanie instrukcji w bezpiecznym miejscu na wypadek ewentualnego demontażu/montażu w przyszłości.

Zastrzegamy możliwość zmian technicznych w stosunku do poniższej instrukcji, na skutek wprowadzania modyfikacji służących doskonaleniu produktu.



Przed rozpoczęciem użytkowania urządzenia, niezbędne jest zapoznanie się z poniższą instrukcją bezpieczeństwa!

INSTRUKCJA BEZPIECZEŃSTWA

1. Grill nigdy nie może być użytkowany w pomieszczeniach zamkniętych!
2. Grill należy ustawić na płaskim, poziomym, twardym, niepalnym i stabilnym podłożu, w osłoniętym od wiatru miejscu. Zawsze należy ustawiać grill w bezpiecznej odległości od przedmiotów łatwopalnych np. gałęzi, drewnianych płotów lub podłóg, paliwa itp.
3. Jako paliwa do grillowania używać wyłącznie węgla drzewnego lub brykietu z węgla drzewnego.
4. Nie napełniać nadmiernie miski paliwem przed rozpaleniem oraz stale uważać aby nie przepchnąć paleniska popiołem podczas użytkowania – max. ilość paliwa wynosi 1/3 pojemności miski.
5. **UWAGA!** Nie używać spirytusu ani benzyny do rozpalania oraz ponownego rozpalania po zgaśnięciu! Używać wyłącznie podpałek zgodnych z EN 1860-3!
6. Przy pierwszym użyciu grill powinien być rozgrzany a paliwo utrzymane w formie rozżarzonej przez co najmniej 30minut zanim potrawy zostaną wyłożone na ruszt.
7. Nie przyrządzać potraw zanim paliwo nie pokryje się warstwą popiołu.
8. Maksymalna masa żywności na ruszcie wynosi 1.5 kg. Grillowana żywność powinna być rozłożona równomiernie na całym ruszcie.
9. Nigdy nie przemieszczać grilla, gdy jest już rozpalony - grozi poparzeniem lub pożarem!
10. Nigdy nie pozostawiać rozpalonego grilla bez dozoru! Dzieci i zwierzęta muszą przebywać w bezpiecznej odległości od grilla! Grill mogą obsługiwać wyłącznie osoby trzeźwe!
11. Należy zwrócić szczególną ostrożność na gorące lub ostre części grilla. Nie dotykać grilla nieosłoniętą dłonią. Podczas użytkowania używać rękawicy ochronnej.
12. Nie należy używać wody do gaszenia grilla! Rekomendowany jest piasek.
13. Zawsze należy upewnić się, że grill jest całkowicie zimny, przed usunięciem popiołu lub zakończeniem pracy – usuwanie popiołu lub przenoszenie grilla, kiedy grill jest gorący grozi poparzeniem lub pożarem.
14. W trakcie przemieszczania grilla na kółkach należy zwrócić szczególną uwagę na pokrywę i ruszt, przemieszczanie może odbywać się tylko bardzo wolno, przy zimnym grillu, po płaskiej, równej powierzchni.
15. Dla uniknięcia poparzenia poprzez operowanie dłońmi nad paleniskiem, zalecamy używanie specjalistycznych akcesoriów Master Grill&Party.

INSTRUKCJA MONTAŻU I UŻYTKOWANIA





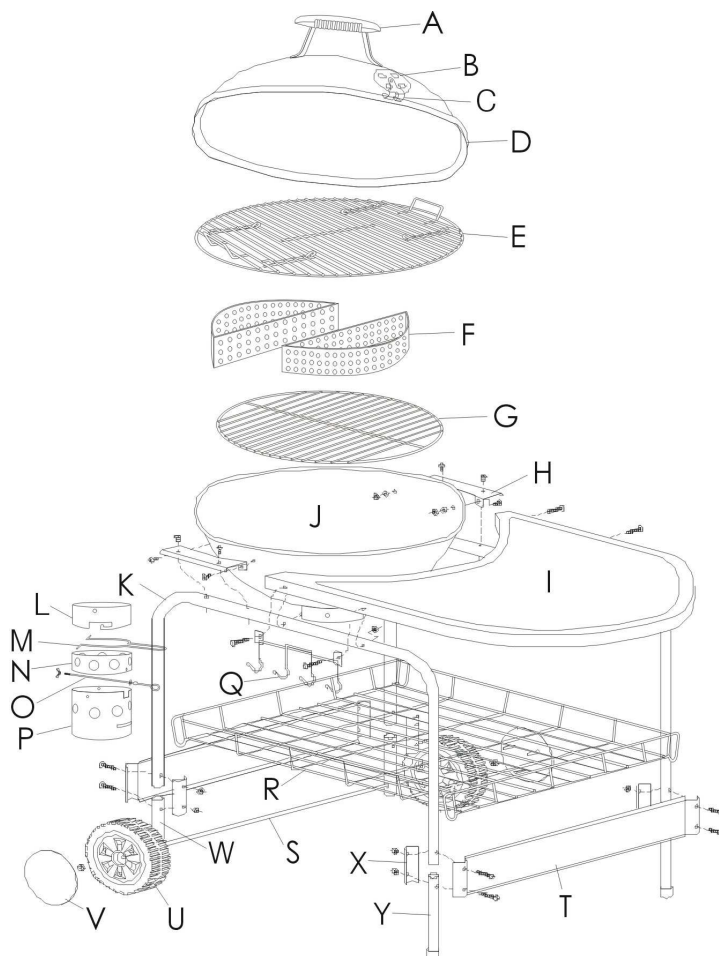

I. Schemat budowy urządzenia

Prosimy rozpakować urządzenie z opakowania i zidentyfikować poszczególne części:

- A. Rączka pokrywy 1szt
- B. Szyber 1szt
- C. Zaczep pokrywy 1szt
- D. Pokrywa 1szt
- E. Ruszt grillowy na potrawy 1szt
- F. Kosze na węgiel 2szt
- G. Ruszt węglowy 1szt
- H. Podpora 2szt
- I. Półka boczna 1szt
- J. Misa węglowa 1szt
- K. Rama 2szt
- L. Tuleja popielnika 1szt
- M. Uchwyt popielnika 1szt
- N. Szyber popielnika 1szt
- O. Rączka szybra popielnika 1szt
- P. Pojemnik na popiół (popielnik) 1szt
- Q. Uchwyt na akcesoria 1szt
- R. Półka dolna 1szt
- S. Oś kół 1szt
- T. Poprzeczka mocująca 2szt
- U. Koło 2szt
- V. Osłona koła 2szt
- W. Noga krótka (koła) 2szt
- X. Nasadka mocująca nogi 4szt
- Y. Noga długa 2szt



Elementy montażowe:

					
M5×8	M6×40	M5	M6	φ 5	φ 6
4x	16x	4x	16x	4x	8x

II. Montaż

Prosimy rozpakować urządzenie z opakowania i zidentyfikować poszczególne części. Dokonać montażu zgodnie z powyższym rysunkiem. Zalecamy, aby montaż był dokonany na utwardzonym, suchym podłożu dla uniknięcia zagubienia elementów. Do montażu należy użyć stosownych narzędzi: śrubokręta oraz klucza 8mm (nie załączone).

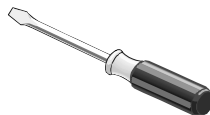
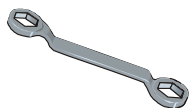

Kolejność montażu:

1. Zmontować wózek grilla: zamocować dłuższe nogi (Y), nogi krótsze (W), poprzeczki mocujące (T) oraz nasadki mocujące (X) z ramą (K) wstępnie za pomocą śrub. Następnie umieścić półkę dolną (R) na wysokość otworów w poprzeczkach mocujących i przymocować za pomocą nakrętek.
2. Wsunąć oś (S) poprzez otwory w krótszych nogach (W). Nałożyć koła (U) na oś i zabezpieczyć za pomocą nakrętek. Na koła nałożyć osłony (V). Upewnić się że koła zostały zamocowane po tej samej stronie urządzenia.
3. Nasunąć półkę boczną (I) oraz uchwyt na akcesoria (Q) na ramę (K) w ten sposób aby otwory były naprzeciwko siebie, następnie zamocuj za pomocą śrub i nakrętek.
4. Połóż misę (J) na podłożu w pozycji odwróconej dla łatwiejszego montażu. Przymocować tuleję popielnika (L) do okrągłego występu w dnie misy (zwrócić uwagę na właściwe ustawienie otworów!).
5. Włożyć szyber popielnika (N) do pojemnika na popiół (P) i ustawić go w pozycji małego otwarcia. Połączyć ze sobą: rączkę szybra (O), szyber (N) i popielnik (P). Zwrócić uwagę, aby rączka popielnika (M) została ustawiona w wycięciu popielnika po stronie zewnętrznej. Nasunąć zmontowany popielnik na tuleję (L).
6. Przymocować misę (J) do podpór (H) za pomocą śrub i nakrętek. Następnie przymocować podpory (H) do ramy (K) i dokręcić nakrętki.
7. Umieścić grill węglowy (G), kosze na węgiel (F) i ruszt grillowy (E) do wnętrza misy. Następnie nałożyć pokrywę na misę.
8. Przed użytkowaniem upewnić się, czy wszystkie śruby i nakrętki są poprawnie dokręcone!

III. Użytkowanie

UWAGA! Przed przystąpieniem do użytkowania grilla należy bezwzględnie zapoznać się z Instrukcją bezpieczeństwa. Podczas użytkowania zachować szczególną ostrożność! Używanie środków łatwopalnych nieprzeznaczonych do stosowania w grillowaniu może spowodować poparzenia, powstanie pożaru, zatrucie przyrządzanych potraw bądź zniszczenie powierzchni metalowych!

Przed grillowaniem upewnić się czy ruszt oraz misa są czyste i nie wymagają oczyszczenia a urządzenie jest stabilne i nie wykazuje śladów: uszkodzeń

mechanicznych, przepalenia paleniska bądź nie posiada ostrych części konstrukcji. Ustawić grill na płaskim, niepalnym podłożu, na zewnątrz budynku. Na ruszcie węglowym lub w koszach (w zależności od wybranej metody grillowania) ułożyć węgiel drzewny lub brykiet w ilości nieprzekraczającej 1/3 objętości miski. Paliwo uformować w niewielką piramidę. Następnie rozpalić ogień od dołu stosu. Podczas rozpalania przy pomocy podpałki stosować się do instrukcji jej producenta. Ostrożnie umieścić czysty ruszt na potrawy używając rękawicy ochronnej. Przed rozpoczęciem grillowania czekać aż węgiel pokryje się warstwą szarego popiołu! Na ruszcie grillowym ułożyć potrawy w masie nieprzekraczającej 1.5kg. Zaleca się używanie aluminiowych tacek grillowych do przyrządzania potraw, aby uniknąć zapalenia się skapującego tłuszczu. Nie chwycić uchwytu rusztu nieosłoniętą dłonią, aby uniknąć poparzenia!

Grill kociołek umożliwia różne sposoby opiekania/duszenia potraw dzięki obecności zdejmowanej pokrywy oraz koszy na węgiel: opiekanie bezpośrednie od dołu rusztu bądź też duszenie za pomocą cyrkulującego strumienia powietrza.

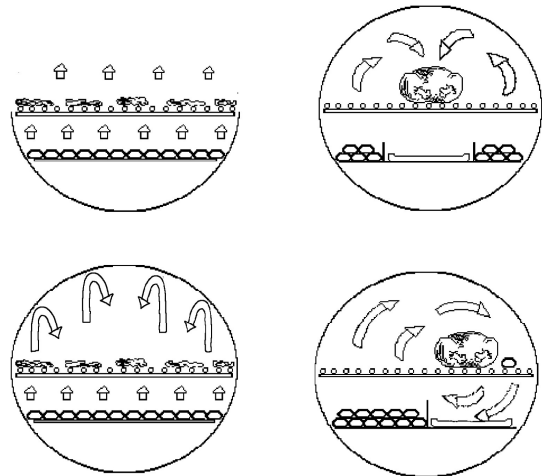

Szyber popielnika umożliwia regulację dostępu powietrza a tym samym kontrolę temperatury żaru.

IV. Przechowywanie

Po skończonej pracy należy upewnić się, czy grill jest zimny. Do dogaszania nie używać wody! Następnie usunąć popiół z miski i popielnika, oczyścić i umyć ruszt. Grill przechowywać w czystym i niezawilgoconym pomieszczeniu. Nie obciążać nadmiernie grilla, aby nie spowodować uszkodzenia nóżek! Zaleca się stosowania pokrowca na grill.

V. Postępowanie reklamacyjne

Zgłoszenia reklamacyjne z tytułu niezgodności towaru z umową sprzedaży powinny być dokonane w miejscu zakupu urządzenia.

Prosimy o zwrócenie uwagi, iż nie odpowiadamy za uszkodzenia spowodowane niewłaściwym użytkowaniem zgodnie z powyższą instrukcją obsługi lub użytkowaniem niezgodnym z przeznaczeniem produktu. W przypadku reklamowania w/w produktu nabywca zobowiązany jest dostarczyć produkt kompletny i w opakowaniu umożliwiającym bezpieczny transport. Artykuły zabrudzone nie będą przyjmowane do naprawy.

Floraland Distribution Sp. z o.o.
ul. Strużańska 28, Stanisławów Pierwszy, 05-126 Nieporęt, Poland
www.floraland.pl
